

锁紧螺母

M 20 × 1-M 130 × 2-KMFE5

参数信息:

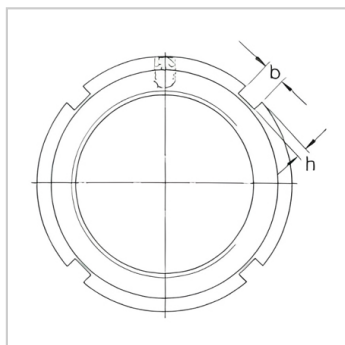
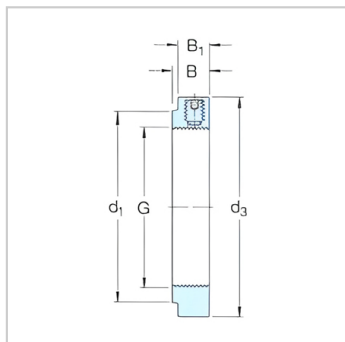

尺寸:

G :	M 25 × 1.5
d :	31
d :	38
B :	10.5
B :	8.5
b :	5
h :	2
轴向负荷承载能力静态 :	31.5
拧松扭矩 :	35
质量 :	0.042
型号 :	
锁紧螺母 :	KMFE5
适用扳手 :	HN5
沉头螺钉 :	
尺寸 :	M5
建议锁紧扭矩 :	4

: